

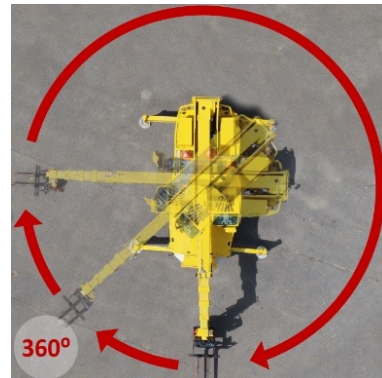

Roterende verreikers & hulpmiddelen

Roterende verreikers zijn veelzijdige machines. Onze verreikers zijn 360° continu roterend, en zijn te huur met giek-lengtes van 21, 25 en 30 meter.

De verreikers kunnen worden uitgerust met een groot aantal hulpmiddelen waardoor ze kunnen heffen, hijsen, en als hoogwerker kunnen dienen. Deze hulpmiddelen worden hieronder verder toegelicht.



Vast vorkenbord

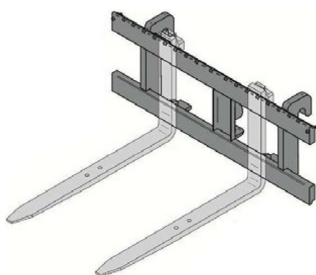

Vaste haak

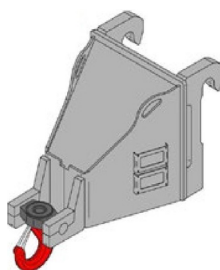

Vaste jib

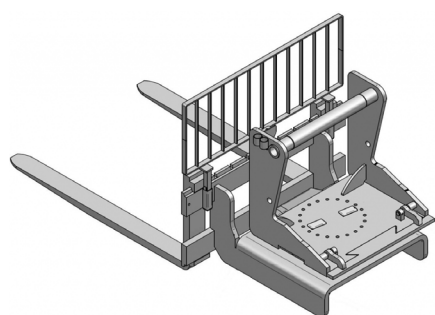
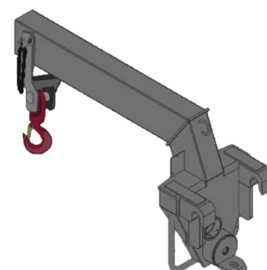

Roterend vorkenbord

In combinatie met de roterende verreiker zorgt het roterende vorkenbord voor ongekeerde flexibiliteit om de last op de juiste plek te heffen.

- Compact
- 360° continu roterend
- Lasten tot 2,5 ton
- Snel aan te koppelen



Lier-jib

Met de lier-jib verkrijgt de roterende verreiker een hijsfunctie.

- Lasten tot 2,0 ton
- Uitgerust met standaard hijsgereedschap
- Mogelijkheid om hijs-hulpmiddelen zoals evenaars te gebruiken

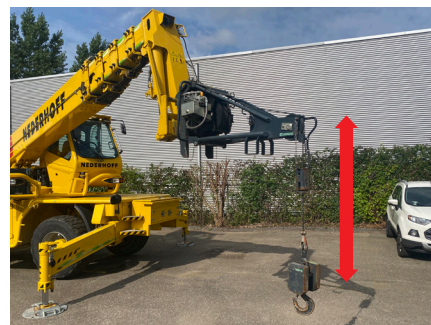

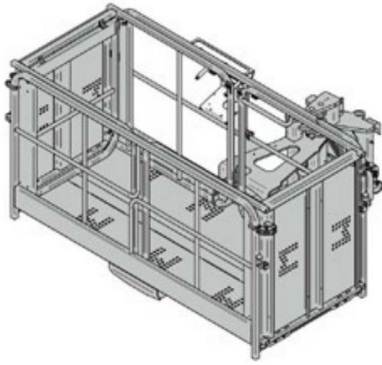

Hoogwerkerbak

Naast de hef- en hijsfunctie kan de roterende verreiker ook dienst doen als hoogwerker. De verreiker is hier volledig voor gecertificeerd en gekeurd.

- Tot 3 personen of 2 personen met last
- 180° draaibaar
- Machinist gaat mee in de werkbak

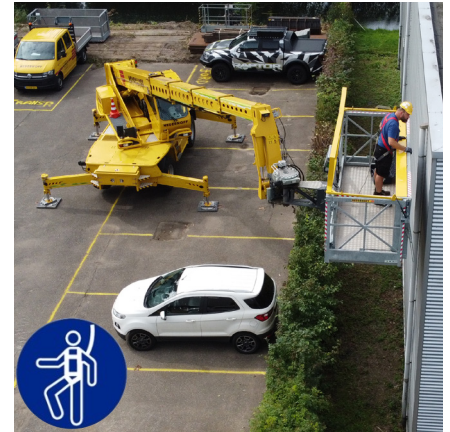

Hoogwerkerbak openklapbaar

Een variatie op de hoogwerkerbak is de openklapbare hoogwerkerbak. Deze kan op of tegen het gebouw worden opengeklapt om werkzaamheden te kunnen uitvoeren.

- Tevens uitklapbaar voor een groter oppervlakte
- Niet op alle capaciteiten beschikbaar



Daarnaast zijn onze roterende verreikers verder uit te rusten met:

- Witte bandenhoezen
- Hulpmiddelen zoals pallethaken en evenaars

Vragen over wat een roterende verreiker van Kraanbedrijf Nederhoff voor u kan betekenen? Neem dan contact op met uw projectleider of met onze planning.



¹ Getoonde hulpmiddelen zijn ter indicatie en kunnen per type verreiker afwijken